

soni STELLWAND | soni TISCHTRENNWAND

- ▶ Unsere Raumteiler **soni STELLWAND** und **soni TISCHTRENNWAND** sind Schallabsorber der ganz besonderen Art, denn neben der akustischen Optimierung von Räumen bieten sie eine erhöhte Privatsphäre am Arbeitsplatz.
- ▶ **soni STELLWAND** und **soni TISCHTRENNWAND** bestehen aus einem weichen Vlieskern, der beidseitig durch ein verdichtetes Polyestervlies verstärkt wird. Die Sichtflächen bestehen aus einem hochwertigen, schmutzunempfindlichen Dekorfilz. Die oberen Ecken der Raumteiler sind für eine ansprechendere Anmutung abgerundet.

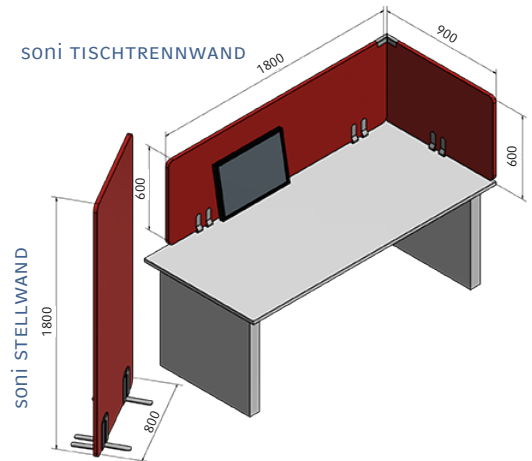

TECHNISCHE DATEN

BRANDVERHALTEN	<ul style="list-style-type: none"> ▶ FMVSS 302, DIN 75 200 Automobil Standard bezügl. Brennbarkeit wird erfüllt ▶ ISO 3795, Brenngeschwindigkeit < 100 mm/min
TEMPERATURBESTÄNDIGKEIT	▶ -40°C bis +90°C
FARBECHTHEITSPRÜFUNG FILZ-OBERFLÄCHE	▶ DIN EN ISO 105-B02: 6-7
SCHUEERBESTÄNDIGKEIT FILZ-OBERFLÄCHE	▶ ISO 12947-2: > 50.000 Scheuerbewegungen
FARBEN	<ul style="list-style-type: none"> ▶ Orange ▶ Grün ▶ Beige ▶ Blau ▶ Hellgrau ▶ Pink ▶ Anthrazit ▶ Rot ▶ Greige



Direkt zum Produkt |
Farbauswahl

ABMESSUNGEN

PRODUKT	DICKEN / TOLERANZ [mm]	ABMESSUNG [mm] / GEWICHT	ZUBEHÖR
STELLWAND	25 ± 2	1800 x 800 / 5,5 kg 1800 x 600 / 4,1 kg	Standfuß soni FIX BASE aus hochwertigem Edelstahl. Gewicht: 1,5 kg je Standfuß. Länge 350 x Breite: 120 x Höhe: 216 mm
TISCHTRENNWAND	25 ± 2	1800 x 600 / 4,1 kg 1800 x 400 / 2,8 kg 900 x 600 / 2,1 kg	Tischklemme soni FIX CLAMP aus hochwertigem Edelstahl. Gewicht: 1,4 kg je Tischklemme. Höhe 180 x Breite: 120 x Tiefe: 51 mm

HINWEIS

- ▶ Geringe Farbabweichungen zwischen unterschiedlichen Chargen sind möglich und sind kein Grund zur Reklamation.

VORTEILE

- ▶ Einfache und schnelle Montage ohne bauliche Veränderungen
- ▶ Schallschutz und Raumtrennung in Einem. Zudem ist die gesamte Sichtfläche pinnbar.
- ▶ Physiologisch unbedenklich, vollständig recycelbar

SCHALLABSORPTION HALLRAUM

- ▶ Anlehnung an DIN EN ISO 354

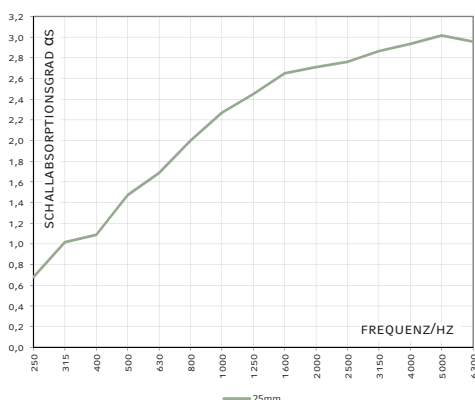

ANWENDUNGEN

- ▶ **soni STELLWAND** und **soni TISCHTRENNWAND** überzeugen durch ein sehr gutes Schallabsorptionsvermögen und können überall flexibel eingesetzt werden, wo immer Sie den Schallpegel reduzieren möchten. Die einfach zu montierenden Elemente fügen sich harmonisch in die Büroarchitektur ein und schaffen angenehme Bedingungen für konzentriertes Arbeiten.



BITTE BEACHTEN SIE UNSERE VERARBEITUNGS-/LAGERUNGSHINWEISE

Alle Angaben sind Mittelwerte und erfolgen nach bestem Wissen. Sie sind jedoch unverbindlich und schließen in jedem Fall eine Haftung für Schäden und Nachteile, gleich welcher Art, auch in Bezug auf Schutzrechte Dritter aus. Sie befreien den Käufer nicht von eigenen Versuchen und Prüfungen. Technische Änderungen vorbehalten. Aktualisierungen des Datenblattes siehe Homepage.

Cellofoam International GmbH & Co. KG
Business unit soniflex
T: +49 7351 340 28 61
sales@soniflex.de / www.soniflex.de

STAND 04/24

Vertriebspartner für die Schweiz
soniflex Schweiz
T: +41 44 377 60 50
einkauf@soniflex.ch / www.soniflex.ch

MONTAGEANLEITUNG TISCHKLEMMME soni FIX CLAMP

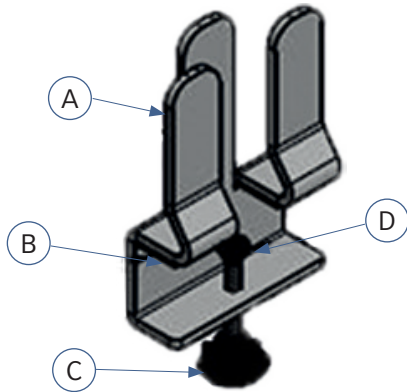

- Packungsinhalt
- ▶ 1 x soni FIX CLAMP [A]
 - ▶ 2 x Schaumpad [B]
 - ▶ 1 x Druckschraube [C]
 - ▶ 1 x Druckstück [D]

Hinweis:
▶ Geeignet für Tische bis zu 45 mm Stärke.

1.

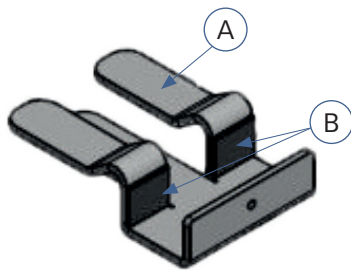

Schaumpads [B] an der Unterseite der Tischklemme soni FIX CLAMP [A] aufkleben.

2.

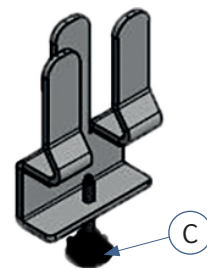

Druckschraube [C] in das Gewinde eindrehen.

3.

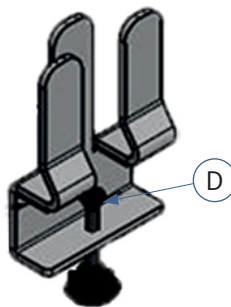

Das Druckstück [D] auf den Kugelkopf der Druckschraube [C] aufdrücken bis es einrastet.

4.

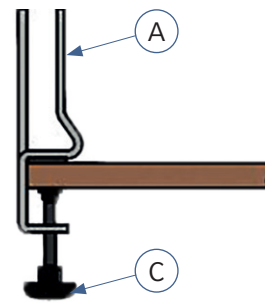

Tischklemme soni FIX CLAMP [A] an der Tischkante anbringen und die Druckschraube [C] zudrehen.

BITTE BEACHTEN SIE UNSERE VERARBEITUNGS-/LAGERUNGSHINWEISE

Alle Angaben sind Mittelwerte und erfolgen nach bestem Wissen. Sie sind jedoch unverbindlich und schließen in jedem Fall eine Haftung für Schäden und Nachteile, gleich welcher Art, auch in Bezug auf Schutzrechte Dritter aus. Sie befreien den Käufer nicht von eigenen Versuchen und Prüfungen. Technische Änderungen vorbehalten. Aktualisierungen des Datenblattes siehe Homepage.

Cellofoam International GmbH & Co. KG
Business unit soniflex
T: +49 7351 340 28 61
sales@soniflex.de / www.soniflex.de

Vertriebspartner für die Schweiz
soniflex Schweiz
T: +41 44 377 60 50
einkauf@soniflex.ch / www.soniflex.ch